

Trwałość na medal!	2
Zabezpieczony drewniany rdzeń	10
SMART LINE - mądry wybór	14
WOOD CLASSIC	16
XL WOOD	22
XL STONE	28
Dane	34



TRWAŁOŚĆ NA MEDALI!

Żyjemy pełnią życia. Właśnie dlatego potrzebujemy podłóg, które dotrzymają kroku naszej aktywności. Podłogi Corepel sprostają temu zadaniu.



■ Pięciokrotnie mocniejsze od standardowych wytrzymałych podłóg, podłogi Corepel są najtrwalsze na rynku. Wykazują niezwykłą stabilność oraz odporność na zarysowania i wgniecenia.

Zabezpieczony drewniany rdzeń podłóg Corepel sprawia, że są one wodoodporne i wyjątkowo trwałe, dzięki czemu przetrwają wszelkie wyzwania codziennego życia: małe dzieci, zwierzęta domowe czy stłuczone butelki z winem.

Podłoga Corepel zachowuje urodę i funkcjonalność w każdych warunkach.

Wykonana w 50% z drewna podłoga Corepel charakteryzuje się największym udziałem surowców odnawialnych w swojej kategorii. Jest to pierwsza podłoga spełniająca nową normę branżową Durable Eco Composite (DEC).

Corepel: na długi czas.

5X WIĘKSZA SIŁA

Wpuść słońce do domu!
Wybierając Corepel, nie
musisz martwić się o
wpływ promieni słonecz-
nych na podłogę.

■ Zabezpieczenie twardego drewnianego rdzenia żywicą termoutwardzalną zapewnia podłozie Corepel najwyższą w klasie stabilność wymiarową. Panele pasują do siebie perfekcyjnie, niczym elementy układanki. Łączenia zachowują swoje właściwości nawet przy zmiennej temperaturze. Siła zamków jest 5-krotnie większa niż w przypadku innych odpornych podłóg.

Nadzwyczajną wytrzymałość na rozciąganie mierzy się na łączeniach. Stanowiące często najłabsze ogniwo podłogi i miejsce, w którym pojawiają się wybrzuszenia czy pęknięcia, zamki podłóg Corepel pozostają szczelne nawet w najtrudniejszych warunkach. To dzięki nim podłoga pozostaje piękna i stabilna przez długi czas. Zabezpieczony drewniany rdzeń chroni przed uszkodzeniami spowodowanymi kurczliwością i rozciągliwością materiału. Brak konieczności stosowania listew przejściowych na styku pomieszczeń. Sztywny rdzeń charakteryzuje się wysoką tolerancją i pozostaje płaski nawet na nierównym podłożu.

Śmiało, odśłoń zasłony, nawet jeśli okna sięgają od podłogi, aż po sam sufit. Wpuść ciepło do wnętrza. Podłoga Corepel pozostanie płaska, nie rozszerzy się ani nie wypaczy, nawet gdy podgrzejesz atmosferę.



Test wytrzymałości na rozciąganie:
5x większa siła zamków



Potwierdzona przewaga – wyjątkowa wytrzymałość podłogi Corepel została potwierdzona w ramach testów wytrzymałości na rozciąganie. Przy rozciąganiu dwóch połączonych ze sobą paneli produkty Corepel wytrzymują siłę nawet do 5 razy większą niż panele z rdzeniem LVT, WPC, SPC i HDF.

CAŁKOWITA WODOODPORNOŚĆ

Szczelne zamki – gwarancja spokoju ducha. W 100% wodoodporne podłogi Corepel.

Test na spęcznienie przykrawędziowe

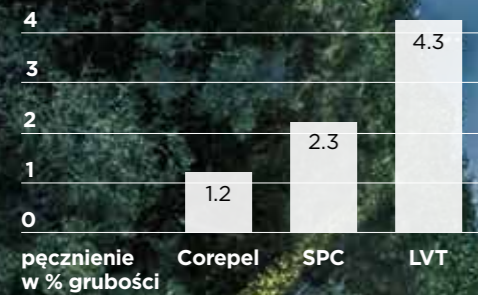

Potwierdzona wodoodporność: test na spęcznienie przykrawędziowe (ISO 24336:2005) pokazuje, co dzieje się z podłogą po zanurzeniu jej w wodzie. Corepel to podłogi inne niż wszystkie: gdy inne podłogi określane jako wodoodporne w rzeczywistości pęcznią, Corepel jest najlepszym wyborem do trudnych warunków użytkowania.



Woda i drewno pasują do siebie jak ogień do lodu. Kałuże i rozlane płyny mogą sprawiać, że podłoga wypaczy się lub powstanie na niej pleśń, a to niedopuszczalne w Twoim domu! Podłoga Corepel zapewni Ci poczucie bezpieczeństwa w tej kwestii.

Jest w 100% wodoodporna, dzięki czemu podłogę Corepel można układać w łazienkach, pralniach czy przedsionkach. Panele Corepel nie pęcznią, nie pękają, nie wypaczają ani nie łuszczą się w kontakcie z wodą. Wyjątkowo szczelne zamki zapobiegają przenikaniu cieczy włąb. Panele są łatwe do utrzymania w czystości – rozlane płyny można wycierać mopem, a podłogę można myć mopem parowym. Corepel to idealny wybór dla rodzin z małymi dziećmi lub zwierzętami domowymi.

Nie musisz się martwić, że kałuże z roztopionego śniegu zrujną Twoją podłogę. Bez obaw wpuść psa do domu. Z wodoodporną podłogą Corepel masz spokojną głowę.

WYJĄTKOWO WYTRZYMAŁA

Corepel to podłoga, która dotrzymuje kroku Twojej aktywności.

■ Korki piłkarskie. Deski surfingowe. Sprzęt wspinaczkowy. Ostre krawędzie i duży ciężar sprzętu sportowego to zagrożenie dla podłogi. Ale nie dla podłogi Corepel.

Corepel to podłoga, która dotrzymuje kroku Twojej aktywności. Niestraszne jej pazury Twojego pupila ani stłuczona waza. Odporność na ścieranie klasy komercyjnej sprawia, że podłoga Corepel zachowuje pierwotny wygląd swojej powierzchni. Zapomnij o wgnieceniach. Dzięki wysokiej wytrzymałości na uderzenia nie musisz wstrzymywać oddechu,

gdy coś upadnie na podłogę. Corepel przetrwa nawet najbardziej ekstremalne warunki użytkowania we wnętrzach.

Doskonale nadaje się do intensywnie użytkowanych miejsc, więc śmiało możesz położyć podłogę Corepel w przed-sionku czy korytarzu, bez obaw o zachowanie jej funkcjonalności. Wytrzymuje również ekstremalnie wysokie, jak i niskie temperatury, przez co doskonale nadaje się do kuchni oraz do silnie nasłonecznionych pomieszczeń. Corepel zachowuje swoje właściwości nawet w najbardziej wymagających zastosowaniach.



Test Martindale'a

Gwarantujemy, że podłoga Corepel sprawdzi się nawet pod ekstremalnym obciążeniem. Niestraszne jej rysy i ścieranie, co potwierdziły testy laboratoryjne. W ramach testu Martindale'a podłogi Corepel Smart Line poddano obciążeniu równoważnemu tysiącom przebiegów dzieci lub psów po podłodze. Podłoga Corepel Smart Line otrzymała fantastyczną klasyfikację MSR-A2 (EN 16094), co potwierdza jej wyjątkową odporność na zarysowania.



Test Tabera

Test, w ramach którego na podłogę wysypywany jest piasek wykazał, że podłoga Corepel Smart Line wytrzymuje 8000 obrotów, nie tracąc na urodzie ani właściwościach. Ekstremalnie wysoką odporność na ścieranie potwierdza przyznanie jej klasy 33 (EN 16511).

ZABEZPIECZONY DREWNIANY RDZEŃ

Natura chroni swoje skarby. Tak jak małże chronią znajdujące się w ich wnętrzu perły, Corepel chroni naturalne włókna drzewne, zabezpieczając je wysoko wydajną żywicą.



■ Piękno pochodzi z wnętrza. Podobnie jak siła.

Doskonałym przykładem tego jest podłoga Corepel, której rdzeń stanowi o wyjątkowych właściwościach. Podobnie jak małże chronią perły przed zewnętrznymi drapieżnikami pod twardą muszlą, Corepel chroni naturalne włókna drzewne. Piękno i funkcjonalność drewnianego rdzenia zostają zachowane dzięki wysoko wydajnej żywicy. Poprzez zatopienie drewnianego rdzenia w wysoko wydajnej żywicy podłoga Corepel staje się w pełni wodoodporna.

Wykonany w ponad 50% z naturalnych włókien drzewnych rdzeń Corepel charakteryzuje się największym udziałem surowców odnawialnych wśród wodoodpornych podłóg. To dwukrotnie więcej niż w przypadku innych dostępnych na

rynku produktów. Naturalne włókna drzewne są pozyskiwane z odpowiedzialnie zarządzanych źródeł z certyfikatem FSC.

Drewniany rdzeń odpowiada za wytrzymałość podłóg Corepel w obliczu wszelkich wyzwań. Od spadających wazonów, przez domowe ćwiczenia, po intensywne użytkowanie, Corepel z każdej sytuacji wychodzi bez szwanku. Silny rdzeń tworzy wytrzymałą podłogę.

Corepel jest pierwszą podłogą spełniającą nową normę branżową Durable Eco Composite (DEC). Podłoga Corepel uzyskała również najniższą klasę emisji zanieczyszczeń, dzięki czemu przyczynia się do utrzymania doskonałej jakości powietrza we wnętrzach – potwierdzają to certyfikaty FloorScore, Greenguard Gold, VOC A+ oraz CARB2.

DURABLE ECO COMPOSITE - NOWY STANDARD



Wyjątkowy skład materiałowy i wytrzymałość sprawiły, że Corepel to pierwsza podłoga spełniająca nowy standard branżowy Durable Eco Composite (DEC).

Zawiera 30-70% włókien drzewnych	✓	×	×	×	✓*
Mieszanka z żywicą termoutwardzalną	✓	×	×	×	×
Dopuszczony do stosowania w elementach konstrukcyjnych	✓	×	×	×	✓
Całkowita wodoodporność	✓	✓	✓	✓	×
Ochrona przed grzybami i insektami	✓	✓	✓	✓	×
Wytwarzany w procesie ciągłego suszenia	✓	×	×	×	✓
	Corepel z rdzeniem DEC	LVT	WPC	SPC	HDF

*zawiera 70-100% włókien drzewnych

SMART LINE MĄDRY WYBÓR

Kto powiedział, że nie można być delikatnym, a zarazem silnym? Podłogi Corepel Smart Line właśnie takie są.

— Powłoka SOFT SHIELD sprawia, że podłogi Smart Line mają przyjemną fakturę, a zarazem są wyjątkowo wytrzymałe. Powłoka jest gładka pod stopami i ma atrakcyjne, matowe wykończenie.

Smart Line to produkt o oryginalnym składzie i wyglądzie inspirowanym elementami natury. Naturalnie atrakcyjny wygląd nie zmienia się z upływem czasu – niezależnie od zużycia. Dzięki bazie z włókien drzewnych podłoga jest chroniona przed grzybami i wilgocią. Odporność na ścieranie umożliwiła przyznanie po testach produktom Smart Line klasy 33. Mimo gładkiego wyglądu podłogi wykazują również sprawdzone parametry antypoślizgowe, sklasyfikowane na poziomie R10. Dożywotnia gwarancja dla obiektów mieszkalnych (15 lat gwarancji dla obiektów komercyjnych) gwarantuje, że podłoga Corepel zostanie z Tobą na lata.

Jest doskonała do użytku w budynkach wielorodzinnych i pomieszczeniach otwartych o wysokich sufitach, ponadto podłoga Smart Line jest wyjątkowo cicha. Podkład Eco Sound Hydro optymalnie obniża poziom hałasu do minimum. Redukcja odgłosów uderzeń sięga nawet 21 decybeli. Mechanizm 5G zapewnia łatwy i szybki montaż.

	XL WOOD 1845 x 244 x 7,5 mm
	XL STONE 1380 x 396 x 7,5 mm
	WOOD CLASSIC 1380 x 195 x 5,5 mm

Podłogi Corepel Smart Line są dostępne w 3 wariantach.

Podłogi Corepel Smart Line:

1. Powłoka SOFT SHIELD
2. Realistyczna faktura
3. Dekoracyjny nadruk
4. Szttywny rdzeń DEC
5. Szczelne i łatwe w montażu zamki 5G
6. Warstwa wzmacniająca stabilność wymiarową
7. Podkład dźwiękoizolacyjny Eco Sound Hydro

Powłoka SOFT SHIELD

- » Odporne na zużycie
- » Antybakteryjne
- » Antypoślizgowe
- » Ekstremalna odporność na zarysowania i zabrudzenia

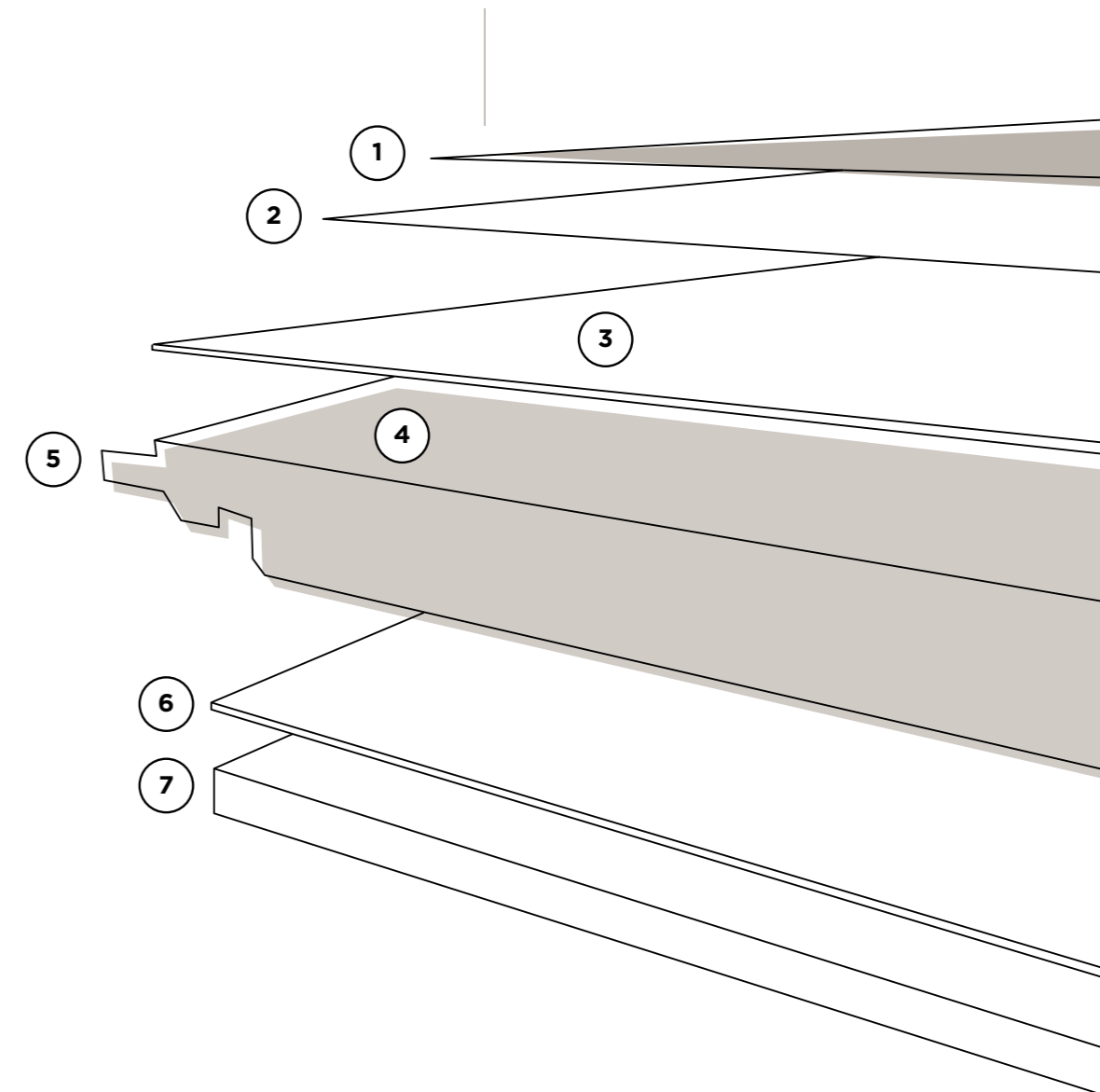

WOOD CLASSIC



4535 Albit Oak dark beige

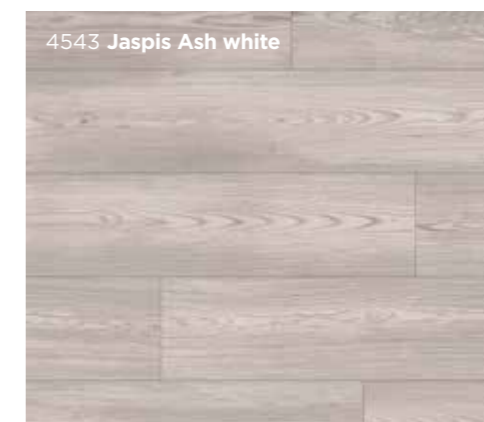
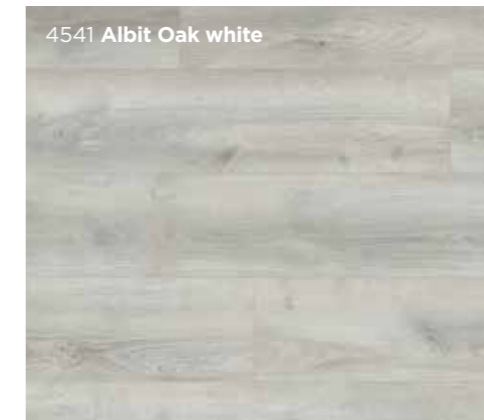
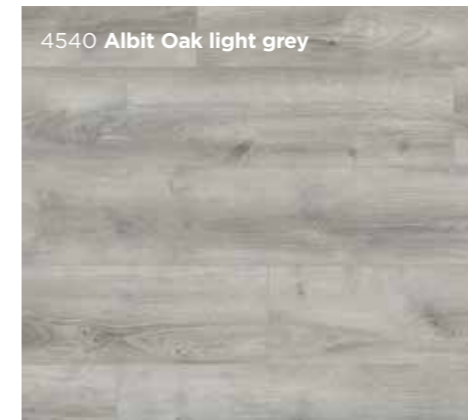
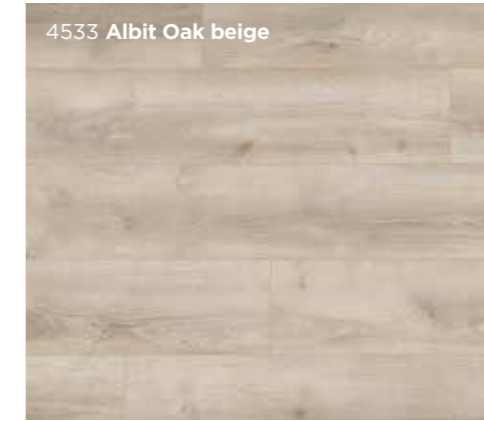
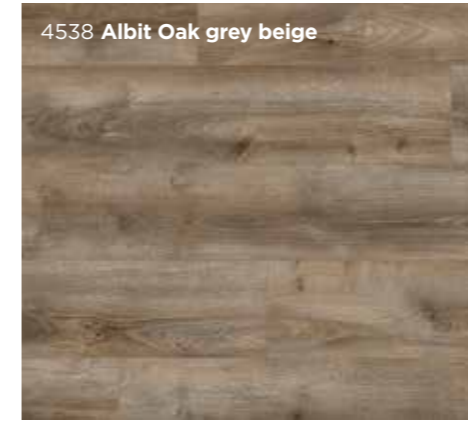
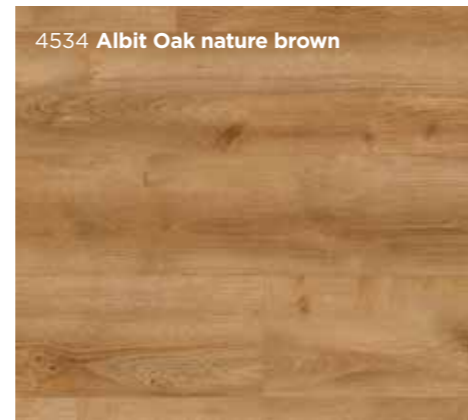

ELEGANCKA I STONOWANA.

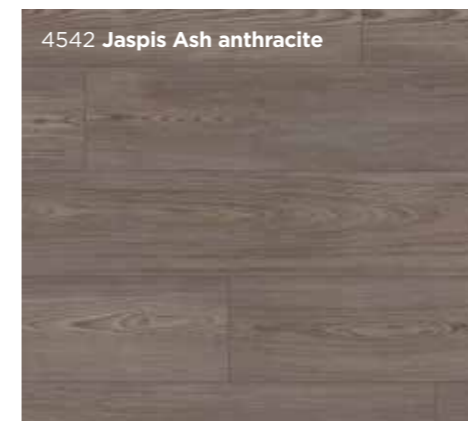
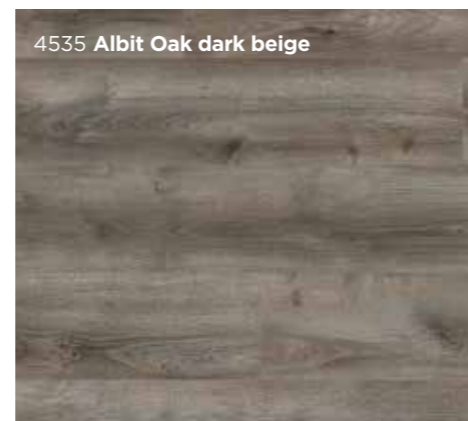
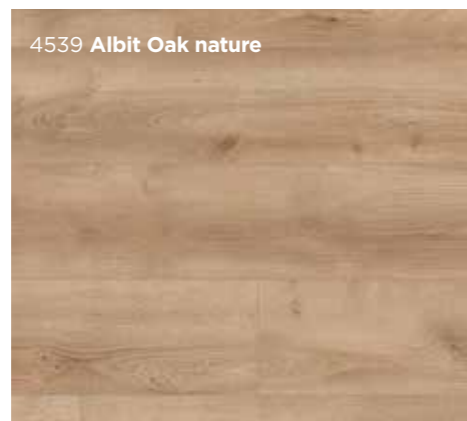

■ Skandynawski styl. Wood Classic to podłoga elegancka, ale nie pretensjonalna. Nowoczesna, a zarazem minimalistyczna. Naturalny, ale i neutralny wygląd to podstawa wnętrz wykończonych ze smakiem.

▭ 1380 x 195 x 5.5 mm



4535 Albit Oak dark beige



■ Originalny wygląd drewna stanowi naturalną bazę, która jednocześnie zapewnia spójność wykończenia wnętrza. Ciemniejszy odcień drewna zestawiony z turkusem lub błękitem i pastelami tworzy współczesną kompozycję, która od razu wpada w oko. Subtelny wygląd pod-

łogi Wood Classic uzupełniają jasne lub delikatnie wzorzyste akcenty porcelanowe. Bielona dębowa podłoga sprawdzi się w eleganckiej kuchni utrzymanej w odcieniach szarości, w stylu z połowy ubiegłego wieku.

XL WOOD



4550 Crystal Oak blond grey

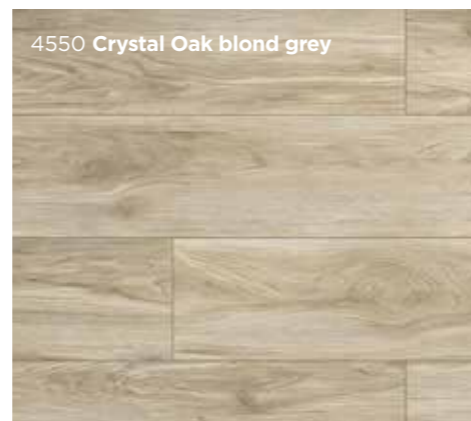
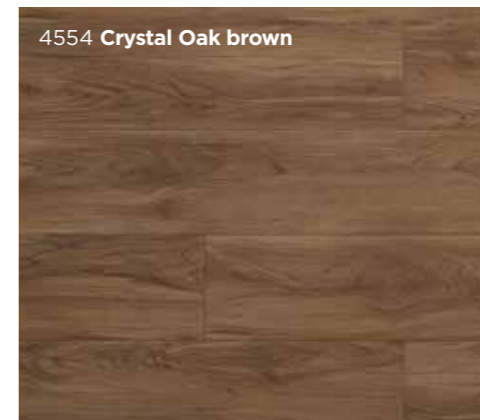
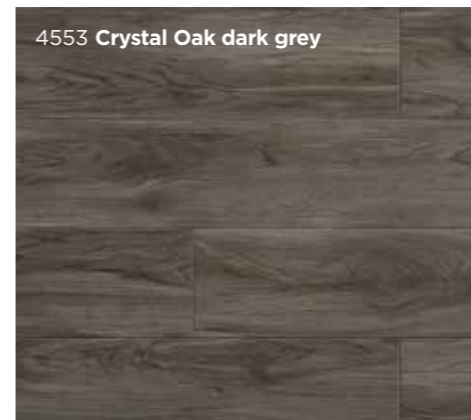
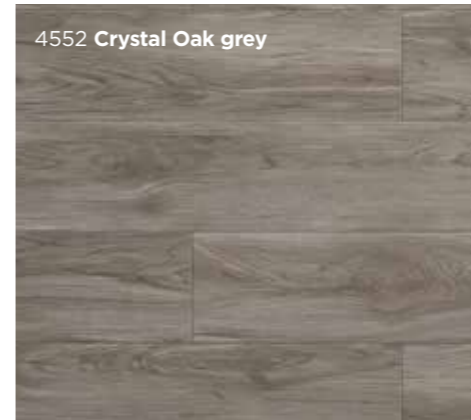
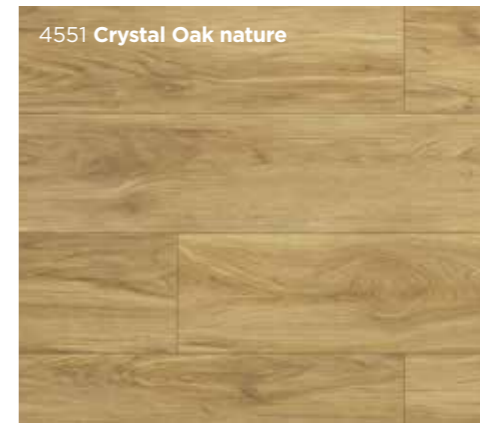
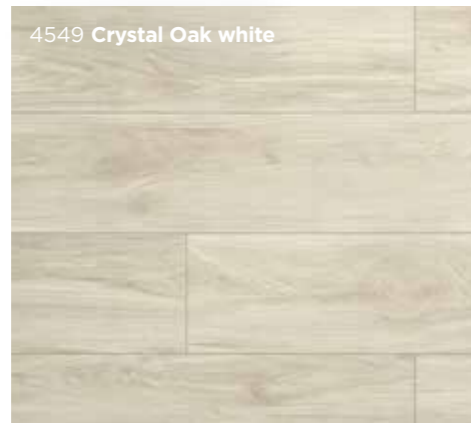

ESTETYKA IDEALNA.

■ Elegancja i prostota. XL Wood to doskonały wybór do minimalistycznych wnętrz. Nienachalny wygląd, który w niczym nie ogranicza wystroju sprawia, że podłoga ginie w tle. Dzięki temu możesz skoncentrować się na akcentach stylistycznych, które uwielbiasz. Fantastyczny sposób na stworzenie oazy spokoju w centrum wydarzeń.

 1845 x 244 x 7.5 mm



4550 Crystal Oak blond grey



4550 Crystal Oak blond grey

■ Stwórz niezwykle i pełne emocji wnętrze z XL Wood. Trawa pampasowa, gładkie wazy i kolorowe akcenty kontrastują ze stonowaną podłogą. Podłoga XL Wood sprawdzi się także w pomieszczeniach ze starszymi elementami wystroju, takimi jak listwy przypodłogowe, podkreślając ich wyjątkowy charakter.

XL STONE



4448 Marmor white

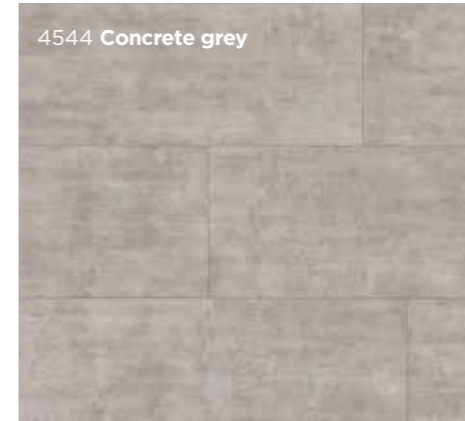
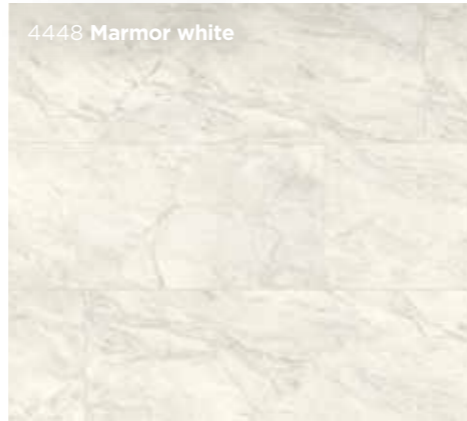

UDERZAJĄCA RÓWNOWAGA.

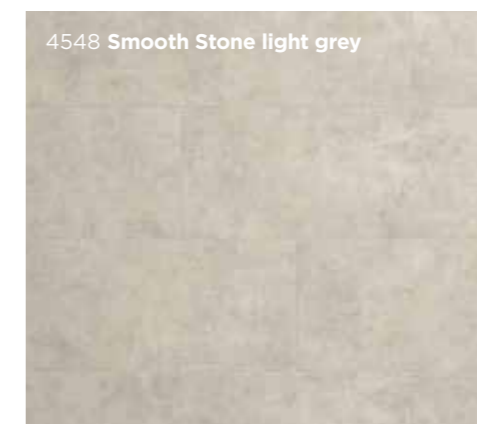

■ Przyjemne, neutralne tło. Podłoga XL Stone po prostu jest w sam raz: ani zbyt krzykliwa, ani niewidoczna. Harmonijny, stonowany i oryginalny wygląd kamienia to doskonała baza dla Twojego wnętrza. Zapewnia harmonię nawet we wnętrzach, w których dużo się dzieje.

 1380 x 396 x 7.5 mm

4448 Marmor white



■ Stwórz oazę spokoju dzięki stonowanemu wystrojowi wnętrza. XL Stone to podłoga doskonała do wnętrz, w których wymagana jest koncentracja, wy-

posażonych tylko w podstawowe przedmioty. Porcelanowe elementy i ciężkie drewno podkreślają naturalny wygląd kamienia.

DANE

SMART LINE

klasa użytkowa	EN 16511:2019	Klasa 33
grubość	EN 16511:2019	5.5 mm, 0.21 in.
szerokość	EN 16511:2019	195 mm, 7.67 in.
długość	EN 16511:2019	1380 mm, 54.33 in.
szt/paczka		10
powierzchnia w 1 paczce		2.69 m ² , 28.96 sqft
paczek/paleta		40
ciężar/paczka		17.38 kg, 38.32 lbs
ciężar/paleta		720 kg, 1587 lbs
gwarancja w domu (zgodnie z deklaracją producenta) https://www.corepel.com/en/service/warranty		limited lifetime
gwarancja publiczna (zgodnie z deklaracją producenta) https://www.corepel.com/en/service/warranty		5 lat
wykończenie		Soft Shield odporne na zarysowania
różnych desek wzoru		10
Przykładowe pomieszczenia w domu		kuchnia, salon, biuro domowe, łazienka
Przykładowe pomieszczenia pomieszczeń publicznych		klasa, biura, sklepy
wodoodporność		100% wodoszczelny
Sposób montażu		5G Click
maksymalna powierzchnia układana		20 x 20 m, 65 x 65 ft
Warunki użytkowania po zamontowaniu		-34°C to +70°C, -30°F to +160°F
wykończenie krawędzi		V-fuga 4 stronna
klasa ogniowa	CE EN 13501:2010	Bfl-s1, trudnopalny, emisja dymu zerowa bądź nieznaczna
ogrzewanie podłogowe	CE	dopuszczalne na systemach wodnych
opór cieplny	CE	max. 0.1 (m2K)/W
antystatyczność	CE EN 1815:2011	≤ 2 kV
emisja formaldehydu	CE EN 717-1:2005	Klasa E1/2020, poniżej granicy wykrywalności (CARB2/TSCA VI)
odporność na poślizg	CE EN 14041:2008	DS
odporność na poślizg	CE DIN 51130:2014	R10
odporność na ścieranie (metoda spadającego piasku)	EN 16511:2019	IP ≥ 8000, Klasa 34
odporność na mikro zarysowania	EN 16511:2019	MSR-A1
odporność na uderzenia, duża kulka	EN 16511:2019	> 1800 mm/ 70.86 in., klasa 34
odporność na wgniecenia	ISO 24343-1:2012	≤ 0.15 mm/ 0.005 in.
odporność na zaplamienia	EN 438-2:2019	Brak widocznych zmian (aceton, kawa, nadtlenek wodoru)
siła rozrywania zamków (krótki bok, długi bok)	ISO 24334:2019	3x większa niż wymagane dla klasy 34 (11.28 kN/m)
poziom połysku		4 punkty, efekt matowego olejowania
odporność na światło	EN 20105:1995	odporność na światło ≥ 6
odporność na uszkodzenia kółkiem krzesła	EN 425:2002	25,000 cykli bez uszkodzenia
test palonego papierosa	EN 1399:1998	tak
antybakteryjność	ISO 22196:2011	antybakteryjność
certyfikacja zrównoważonego rozwoju		FSC mix
Emisja LZO	ISO 16000	VOC A+, agBB schema, Floorscore, Greenguard Gold
zawartość naturalnych włókien drzewnych		plyta bazowa > 50 %
bez PCV		tak
bez ftalanów		tak
zawartość metali ciężkich	ASTM F963	przechodzić (>0.25 ppm)
podkładowi		1 mm ECO SOUND HYDRO
przenoszenie dźwięków uderzeniowych z paneli	ASTM E492 IIC	ok. 68dB (dzięki podkładowi SOUND HYDRO)
Przenoszenie dźwięków z otoczenia	ASTM E90 (STC)	ok. 63dB (dzięki podkładowi SOUND HYDRO)
Efektywność pokrycia podłogowego w redukcji przenoszenia dźwięków z powierzchni panela	ASTM E2179 (Delta IIC)	ok. 22dB (dzięki podkładowi SOUND HYDRO)

Wood Classic

XL Wood

Klasa 33	Klasa 33
7.5 mm, 0.29 in.	7.5 mm, 0.29 in.
244 mm, 9.60 in.	396 mm, 15.59 in.
1845 mm, 72.63 in.	1380 mm, 54.33 in.
5	5
2.25 m ² , 24.22 sqft	2.75 m ² , 29.60 sqft
45	36
20.78 kg, 45.81 lbs	19.86 kg, 43.39 lbs
960 kg, 2116 lbs	740 kg, 1631 lbs
limited lifetime	limited lifetime
5 lat	5 lat
Soft Shield odporne na zarysowania	Soft Shield odporne na zarysowania
24	4
kuchnia, salon, biuro domowe, łazienka	kuchnia, salon, biuro domowe, łazienka
klasa, biura, sklepy	klasa, biura, sklepy
100% wodoszczelny	100% wodoszczelny
5G Click	5G Click
20 x 20 m, 65 x 65 ft (utilizzando tecnologie avanzate)	20 x 20 m, 65 x 65 ft (utilizzando tecnologie avanzate)
-34°C to +70°C, -30°F to +160°F	-34°C to +70°C, -30°F to +160°F
V-fuga 4 stronna	V-fuga 4 stronna
Bfl-s1, trudnopalny, emisja dymu zerowa bądź nieznaczna	Bfl-s1, trudnopalny, emisja dymu zerowa bądź nieznaczna
dopuszczalne na systemach wodnych	dopuszczalne na systemach wodnych
max. 0.1 (m2K)/W	max. 0.1 (m2K)/W
≤ 2 kV	≤ 2 kV
Klasa E1/2020, poniżej granicy wykrywalności (CARB2/TSCA VI)	Klasa E1/2020, poniżej granicy wykrywalności (CARB2/TSCA VI)
DS	DS
R10	R10
IP ≥ 8000, Klasa 34	IP ≥ 8000, Klasa 34
MSR-A1	MSR-A1
> 1800 mm/ 70.86 in., klasa 34	> 1800 mm/ 70.86 in., klasa 34
≤ 0.15 mm/ 0.005 in.	≤ 0.15 mm/ 0.005 in.
Brak widocznych zmian (aceton, kawa, nadtlenek wodoru)	Brak widocznych zmian (aceton, kawa, nadtlenek wodoru)
3x większa niż wymagane dla klasy 34 (11.28 kN/m)	3x większa niż wymagane dla klasy 34 (11.28 kN/m)
4 punkty, efekt matowego olejowania	4 punkty, efekt matowego olejowania
odporność na światło ≥ 6	odporność na światło ≥ 6
25,000 cykli bez uszkodzenia	25,000 cykli bez uszkodzenia
tak	tak
antybakteryjność	antybakteryjność
FSC mix	FSC mix
VOC A+, agBB schema, Floorscore, Greenguard Gold	VOC A+, agBB schema, Floorscore, Greenguard Gold
plyta bazowa > 50 %	plyta bazowa > 50 %
tak	tak
tak	tak
przechodzić (>0.25 ppm)	przechodzić (>0.25 ppm)
1 mm ECO SOUND HYDRO	1 mm ECO SOUND HYDRO
ok. 68dB (dzięki podkładowi SOUND HYDRO)	ok. 68dB (dzięki podkładowi SOUND HYDRO)
ok. 63dB (dzięki podkładowi SOUND HYDRO)	ok. 63dB (dzięki podkładowi SOUND HYDRO)
ok. 22dB (dzięki podkładowi SOUND HYDRO)	ok. 22dB (dzięki podkładowi SOUND HYDRO)

* test certificates available at corepel.com

LISTWY PRZYPODŁOGOWE

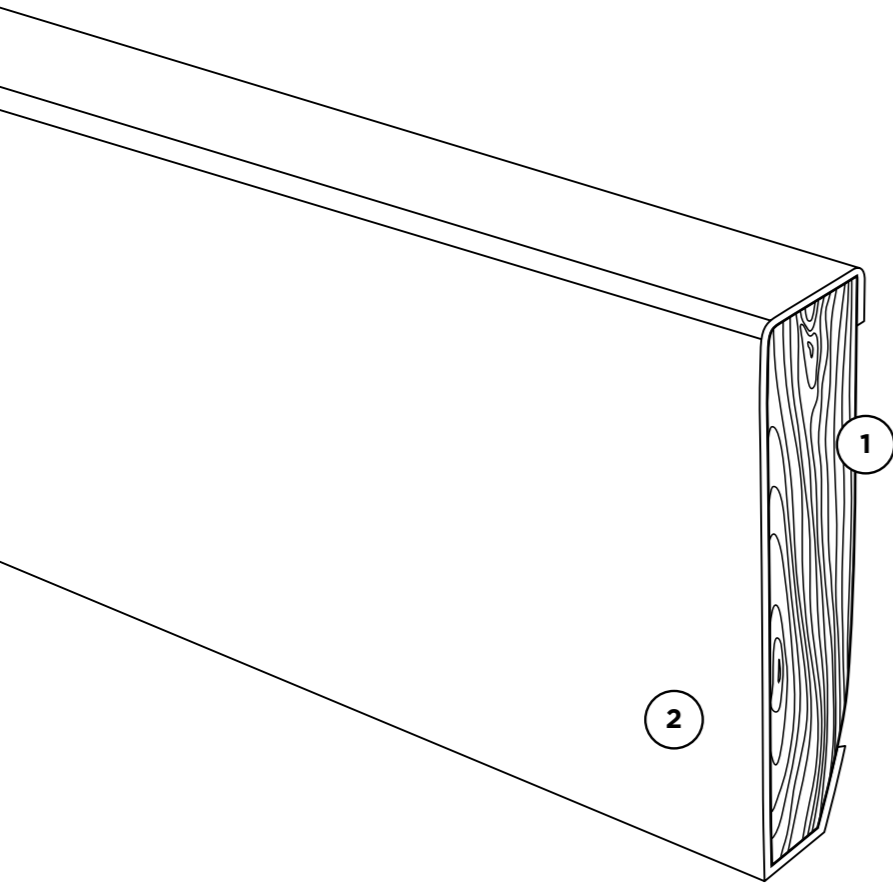

Szczegóły:

1. 100% drewna świerkowego, nie pęcznieje jak MDF czy inne tworzywa
 2. Wodoodporna powłoka PP RAL 9016, pokrywająca także dolną krawędź i częściowo tył w celu ochrony przed przenikaniem wody
- » Przekrój: 16 x 60 mm, 0,63 x 2,36"
 - » Długość: 2500 lub 4000 mm, 98,42 lub 157,48"
 - » Dostępne w zestawach po 10 szt.
 - » 50 zestawów na palecie
 - » Dostępne od ręki

4550 Crystal Oak blond grey

